

**Thank you** for purchasing this fine window treatment proudly constructed by us. Your blind has been custom made to your personal specifications with the highest standards of quality and craftsmanship. We have confidence that it will provide you with many years of beauty and easy maintenance. Enjoy!

Follow the easy step-by-step instructions to install your blind. Should you need additional support, please feel free to call our Customer Service Center at 1-800-221-6352 or email us at windowfashions@springwindowfashions.com. We will be glad to help you.

Again, we appreciate that you have chosen us to enhance the design and look of your home.

**Gracias** por comprar este fino producto de ventana que hemos fabricado con orgullo. Su persiana ha sido fabricada de acuerdo a las especificaciones personales del cliente con los más altos estándares de artesanía y de calidad. Nosotros tenemos la confianza que nuestro producto le brindará muchos años de belleza y fácil mantenimiento. Le deseamos que la disfrute.

Siga las instrucciones "paso a paso" para instalar su persiana. Si necesitara soporte adicional haga el favor de llamar a nuestro Centro de Servicio al Cliente al teléfono 1-800-221-6352 o envíenos un correo electrónico a windowfashions@springwindowfashions.com. Estaremos encantados de ayudarlo.

Nuevamente le agradecemos que nos haya escogido para mejorar el diseño y la apariencia de su hogar.

**Merci** d'avoir acheter ce superbe traitement pour fenêtre que nous sommes fiers d'avoir exécuté pour vous. Votre store a été fait sur mesure selon votre propre cahier des charges dans un souci d'excellence et de la plus haute technicité. Nous ne doutons pas qu'il vous offrira des années de beauté et d'entretien facile. Profitez-en bien!

Pour installer votre store, veuillez suivre les instructions détaillées. Si vous avez des questions, n'hésitez pas à prendre contact avec notre Centre de service après-vente en téléphonant au 1-800-221-6352 ou par courrier électronique au: windowfashion@springwindowfashions.com. Nous vous aiderons avec plaisir.

Encore une fois, nous vous remercions de nous avoir choisi pour améliorer et embellir votre intérieur.



### Finished Looks

Apariencia final  
Aspects finis

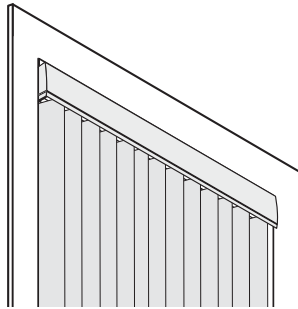

**Standard Valance**  
Cenefa Estándar  
Cantonnière standard

# How to Install

Inside- or Ceiling-mount Vertical Blinds with a Valance G71, G85 and G98

**CÓMO INSTALAR** las Persianas Verticales con una Cenefa G71, G85 y G98

**COMMENT INSTALLER** les stores verticaux avec une cantonnière G71, G85 et G98

# 1

## Everything needed to install your blind

Todo lo necesario para instalar la persiana

Tout ce qu'il faut pour la pose du store

**Note:** Assistance may be needed when installing this blind.

Nota: Es posible que se requiera ayuda de otra persona para instalar esta persiana.

Nota: Une aide peut être nécessaire pour installer ce store.

- |   |  |
|---|--|
| <b>1</b> Headrail                           | <b>1</b> Boîtier                                       |
| <b>2</b> Louvers                            | <b>2</b> Persienne                                     |
| <b>3</b> Cord Tension Pulley                | <b>3</b> Poulie de tension du cordon                   |
| <b>4</b> Headrail Clip                      | <b>4</b> Attache de cantonnière                        |
| <b>5</b> Standard Valance with Dust Cover   | <b>5</b> Cantonnière standard avec cache-poussière     |
| <b>6</b> Standard Valance Return (optional) | <b>6</b> Retour de cantonnière standard (optionnelles) |
| <b>7</b> Standard Valance Corner (optional) | <b>7</b> Coin de cantonnière standard (optionnelles)   |
| <b>8</b> Valance Clip                       | <b>8</b> Pince de la cantonnière                       |

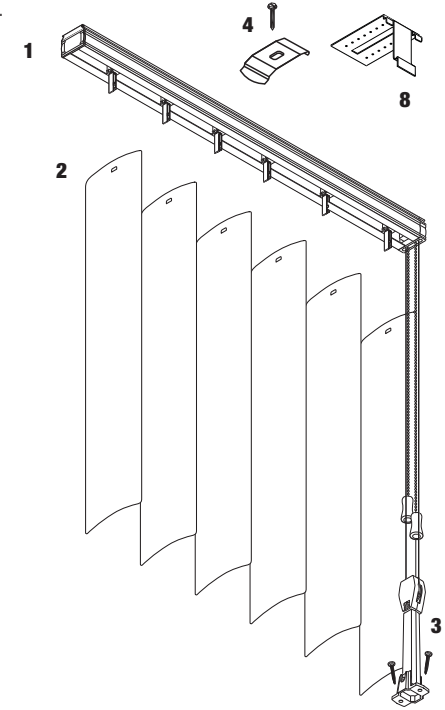

- |   |
|---|
| <b>1</b> Cabezal                                  |
| <b>2</b> Persianas                                |
| <b>3</b> Polea de Tensión de Cordón               |
| <b>4</b> Gancho de riel superior                  |
| <b>5</b> Cenefa Estándar con Cubierta de Polvo    |
| <b>6</b> Retorno de la Cenefa Estándar (opcional) |
| <b>7</b> Esquina de la Cenefa Estándar (opcional) |
| <b>8</b> Sujetador de la cenefa                   |

### Standard Valance • Cenefa Estándar • Cantonnière standard

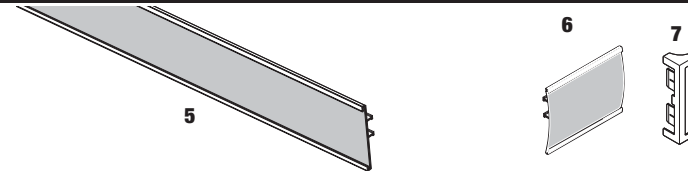

### Tools Needed • Herramientas necesarias • Outils nécessaires

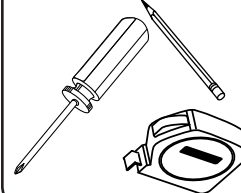

Tape measure, pencil, 1/16" drill bit and Phillips screw driver

Cinta métrica, lápiz, broca 1,6 mm y destornillador Phillips

Ruban à mesurer, crayon, foret de 1,6 mm et tournevis cruciforme

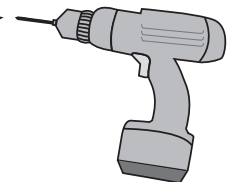

# 2

## Mark position of headrail

Marque la ubicación del cortinero  
Marquer la position du boîtier

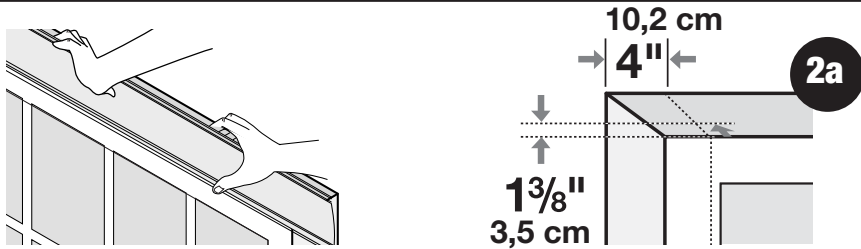

Hold headrail up, centered over the door or window.

Measure 4" from each end. Space additional brackets evenly along the headrail. Mark bracket locations **at least** 1 3/8" from window.

Sostenga el cortinero en alto y centrado sobre la puerta o ventana. Deje una separación de 10,2 cm entre cada extremo. Coloque los soportes adicionales con una separación uniforme a lo largo del cortinero. Marque las ubicaciones de los soportes por lo menos 3,5 cm de la ventana.

Tenir le boîtier centré au-dessus de la porte ou de la fenêtre. Mesurer une distance de 10,2 cm de chaque extrémité. Espacer d'autres supports uniformément le long du boîtier. Marquer les emplacements des supports à une distance d'au moins 3,5 cm de la fenêtre.

For flush mount headrail, mark 1 5/8" from the front.

Para una instalación al ras del cortinero, deje 4,1 cm desde la parte delantera.

Pour les boîtiers à installation encastrée, effectuer les marques à une distance de 4,1 cm de l'avant.

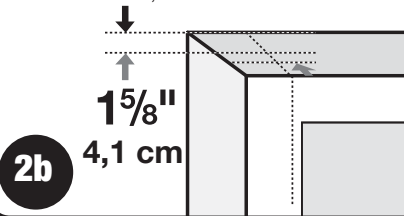

OR  
•  
O  
•  
OU

For flush louver mount, mark 2 3/8" from front.

Para una instalación al ras del listón, deje 6 cm desde la parte delantera.

Pour les persiennes à installation encastrée, effectuer les marques à une distance de 6 cm de l'avant.

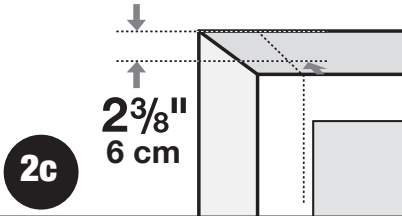

# 3

## Drill holes into ceiling or window frame

Perfore orificios en el cielorraso o el marco de la ventana  
Perçer des trous dans le plafond ou le cadre de la fenêtre.

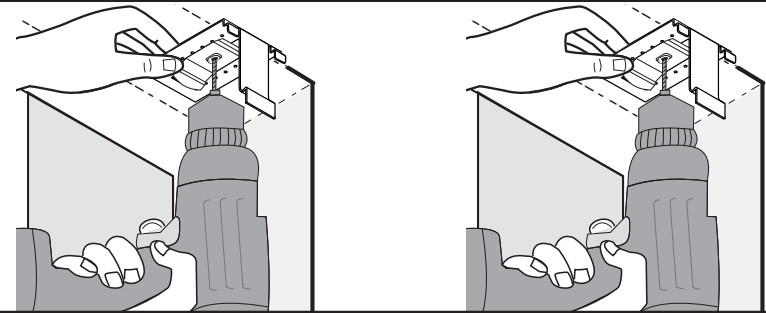

Drill holes marked for bracket locations. Note: For louver clearance, the mounting clip must line up with the marking for flush louver mount (Step 2c).

Perfores los orificios que marcó para las ubicaciones de los soportes. Nota: para que el listón quede separado, el sujetador de montaje debe quedar alineado con las marcas correspondientes a la instalación al ras del listón (Paso 2c).

Perçer les trous sur les marques faites pour l'emplacement des supports.

Remarque : pour avoir suffisamment d'espace pour les persiennes, la pince de montage doit être alignée avec la marque pour les persiennes à installation encastrée (étape 2c).

# 4

## Mount valance clip and headrail clip by screwing clips into place

Fije el montaje de la cenefa y el sujetador del cortinero; para ello, atorníllelos en su lugar  
Installer la pince de la cantonnière et la fixation du boîtier en les vissant en place.

Headrail clip must line up with 2nd marking on valance clip to ensure louver clearance. El sujetador del cortinero debe quedar alineado con la segunda marca del sujetador de la cenefa para garantizar que el listón quede separado.

La fixation du boîtier doit être alignée avec la seconde marque sur la pince de la cantonnière pour avoir assez d'espace pour les persiennes.

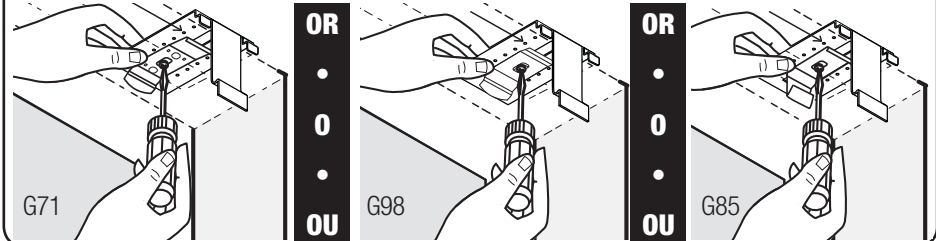

# 5

## Determine left or right control position

Determine la posición del control izquierda o derecha  
Déterminer la position de contrôle à gauche ou à droite

# 6

## Mount headrail into clips

Monte el cabezal en los sujetadores  
Monter le boîtier sur les fixations

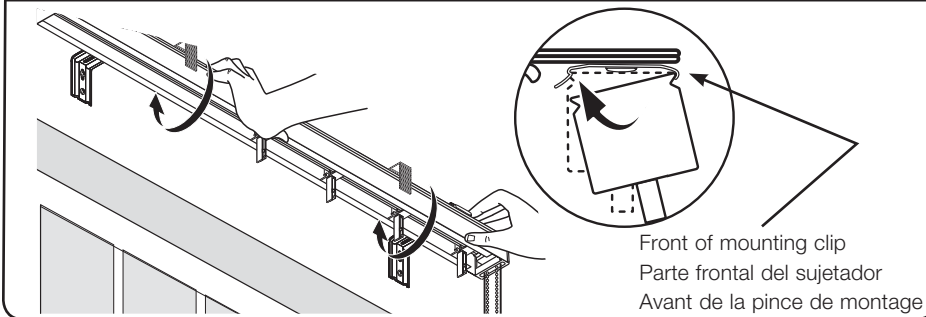

# 7

## Optional: Prepare valance returns

Opcional: prepare los retornos de la cenefa  
En option : préparer les retours de la cantonnière

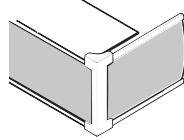
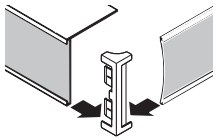

Insert ends of valance and return into valance corner slots.  
Inserte los extremos de la cenefa y el retorno dentro de las ranuras de las esquinas de cenefa.  
Insérer les extrémités de la cantonnière et le retour dans les rainures de coins de la cantonnière.

# 8

## Snap valance into valance clip

Introduzca la cenefa a presión en el sujetador de la cenefa  
Enclencher la cantonnière dans la pince de la cantonnière

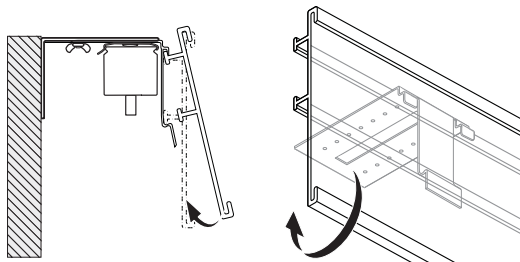

Be sure you hear the valance snap into place.  
Asegúrese de que la cenefa encaje bien en su lugar.  
S'assurer d'entendre la cantonnière s'enclencher en place.

# 9

## Anchor tension pulley, corded blind only

Ancle la polea de tensión, solo en persiana de cuerdas.  
Fixer la poulie de tension, store avec sangle seulement.

Inside Mount • montaje interior • montage intérieur

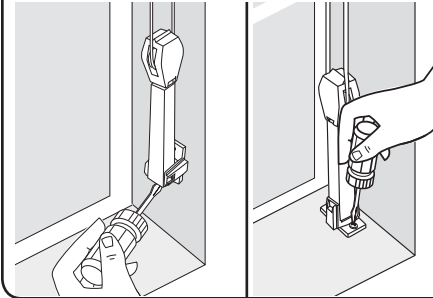

Ceiling Mount • montaje de cielo  
• montage au plafond

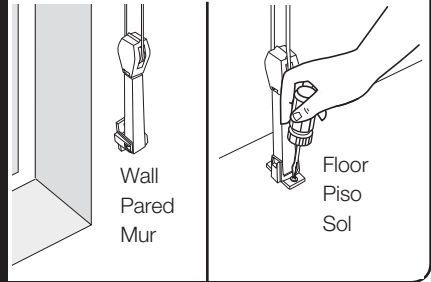

OR  
•  
O  
•  
OU

# 10

## Use cord or baton to extend carriages

Use la cuerda o varilla de ajuste para extender la carrilera  
Utiliser le cordon et baguette pour étendre les chariots

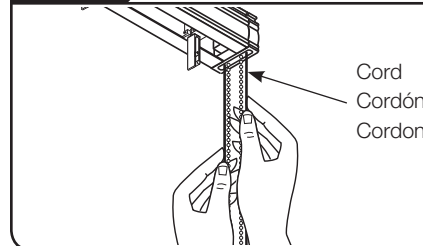

OR  
•  
O  
•  
OU

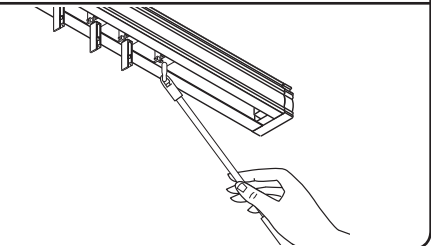

# 11

## Use chain to turn stems to OPEN position; snap louvers into stems

Use la cadena para girar los vástagos a la posición ABIERTA; conecte las persianas en los vástagos  
Utiliser la chaîne pour tourner les tiges à la position OUVERTE; insérer les persiennes dans les tiges ; insérer les persiennes dans les tiges

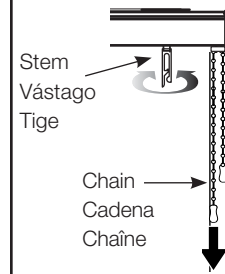

OR  
•  
O  
•  
OU

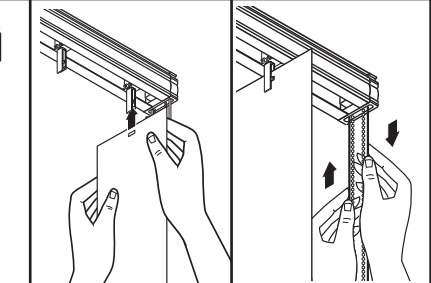
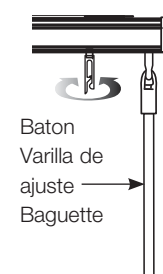

To realign stems, rotate louvers fully in both directions.  
Para realinear los vástagos, rote las persianas completamente en ambas direcciones.  
Pour réaligner les tiges, faire tourner les persiennes complètement dans les deux sens.

# 11

## Optional s-shaped louvers; snap louvers into stems

Persianas fijas opcionales en forma de S; colóquelas en los vástagos

Persiennes en forme de S en option; insérer les persiennes dans les tiges

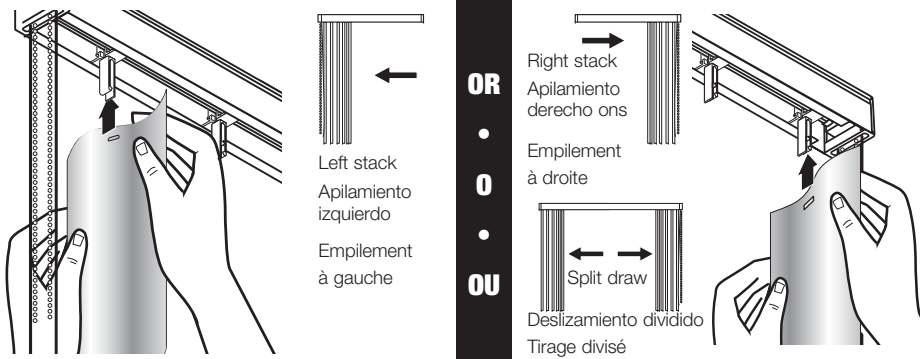

**Vinyl S-shaped Louvers:** S-shaped louvers are NOT reversible. On right stack & split draw, the high side of the louver is to the right of the louver stem hole. On left stack only, the high side of the louver is on the left side of the louver stem hole.

**Persianas fijas de vinilo en forma de S:** las persianas fijas en forma de S NO son reversibles. En el apilamiento derecho y en el deslizamiento dividido, la parte superior de la persiana fija se coloca a la derecha del agujero del vástago de ésta. En el apilamiento izquierdo, la parte superior de la persiana fija se coloca a la izquierda del agujero del vástago de ésta.

**Persiennes en vinyle en forme de S :** les persiennes en forme de S ne sont PAS réversibles. Pour l'empilement à droite et le tirage divisé, le côté élevé de la persienne se trouve du côté droit du trou de tige de la persienne. Pour l'empilement à gauche, le côté élevé de la persienne se trouve du côté gauche du trou de tige de la persienne.

# 12

## Optional fabric or keyhole louvers: install bottom hardware

Opcional láminas de tela o de ojete: instale las piezas metálicas en la parte inferior

Persiennes en tissu ou à chaîne optionnelles: installer les pièces du bas

Heavier thicker fabric - clip above seamline

Telas más pesadas y gruesas: sujete por encima de la línea de costura  
Tissus plus lourds, plus épais - agraffer au-dessus de la ligne de couture

Lighter, thinner fabric - clip below seamline

Tela más delgada y liviana: sujetar por debajo de la línea de la costura.  
Tissu plus léger, plus mince - agraffer sous la ligne de couture.

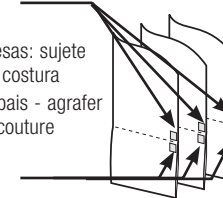

OR  
•  
O  
•  
OU

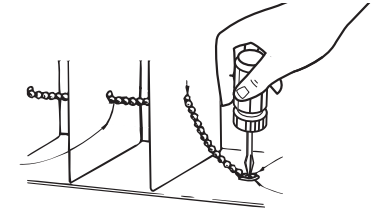

Fabric louvers with sewn in weights: start at one end, place clip on edge of louvers. Repeat for all louvers.

Keyhole louvers: Pull chain through top of keyhole. Place 4" of chain between each louver. Slide chain down slot and lock in bottom of keyhole. Repeat for all louvers.

Listones de tela con pesos cosidos: comience por un extremo y coloque el sujetador en el borde del listón. Repítalo con los cuatro listones.

Láminas de ojete: Jale la cadena por la parte superior del ojete. Deje 10,2 cm de cadena entre cada lámina. Deslice la cadena en la ranura de abajo y cierre en la parte inferior del ojete. Repita para todas las láminas.

Persiennes en tissu lestées : en commençant à une extrémité, placer une fixation sur le bord des persiennes. Répéter pour toutes les persiennes.

Persiennes à chaîne: introduire la chaîne par le haut du trou. Placer 10,2 cm de chaîne entre chaque persienne. Faire glisser la chaîne dans la fente et fixer en bas su trou. Répéter pour chaque persienne.



## Cleaning and care

Cuidado y limpieza

Soins et nettoyage

**Vinyl Louvers:** Dust or vacuum with an upholstery attachment. For soil removal, sponge with a mild detergent and warm water solution and blot dry. Vinyl or PVC louvers may be removed and immersed in water. Also, if a thin film of mild detergent is left on louvers, it will eliminate static electricity

**Fabric Louvers:** Dust or vacuum with an upholstery attachment. For soil removal, sponge with a mild detergent and warm water solution (or dry fabric cleaner) and blot dry. Do not immerse in water or dry clean.

**Láminas de Vinilo:** Sacuda el polvo o aspire con un adaptador para tapicería. Para remover la tierra, utilice una esponja con un detergente suave y una solución de agua tibia y seque las manchas. Los listones de vinilo o PVC pueden extraerse y sumergirse en agua. También si se deja una fina película de detergente en las láminas, ello eliminará la electricidad estática.

**Láminas de tela:** Sacuda el polvo o aspire con un adaptador para tapicería. Para remover la tierra, utilice una esponja con un detergente suave y una solución de agua tibia (o un limpiador de telas en seco) y seque las manchas. No las meta en agua ni use sustancias químicas del tipo limpiador en seco.

**Persiennes en vinyle:** épousseter ou passer l'aspirateur avec une brosse. Pour nettoyer, passer une éponge avec un détergent non abrasif dilué dans de l'eau et éponger légèrement. Les persiennes en vinyle ou en PVC peuvent être enlevées et immergées dans l'eau. De plus, si un léger film de détergent est laissé sur les persiennes, il éliminera l'électricité statique

**Persiennes en tissu:** épousseter ou passer l'aspirateur avec une brosse. Pour nettoyer, passer une éponge avec un détergent non abrasif dilué dans de l'eau chaude (ou du produit de nettoyage à sec) et éponger légèrement. Ne pas immerger dans de l'eau ni faire nettoyer à sec.